

Datový list | Objednací číslo: 221-613

Spojovací svorka COMPACT; Pro všechny druhy vodičů; Max. 6 mm²;
3vodič.; S páčkami; Barva pouzdra transparentní; Okolní teplota: max. 85 °C
(T85); 6,00 mm²; Transparentní

www.wago.com/221-613

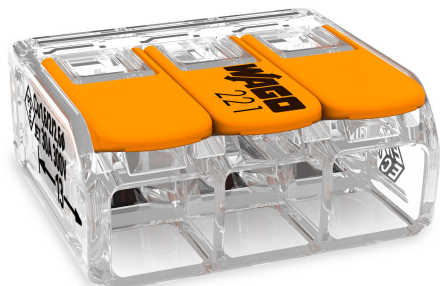

RoHS
Compliant

✓
BOMcheck.net

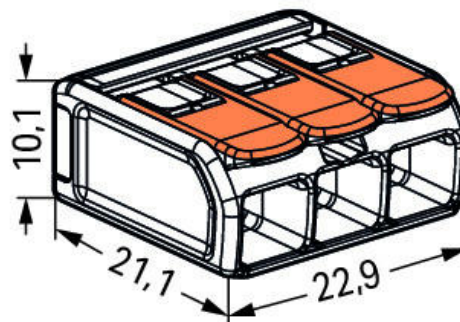

Popis položky

Your Benefits:

- Ease of use – pull the lever up, insert a conductor and push the lever back down
- Available as 2-, 3- and 5-wire connectors
- Easily terminate conductors from 0.5 to 6 mm²
- Connection of all conductor types
- Time savings for installers and device manufacturers
- Quickly install devices with higher levels of power consumption

Změny vyhrazeny. Berte prosím na vědomí také informace z produktové dokumentace!

WAGO Elektro spol. sr. o.
Rozvodova 1116/36
143 00 Praha 12 - Modřany
Tel.: +420 261 090 143
Email: info.cz@wago.com, wago-cz@wago.com

Máte otázky ohledně našich produktů?
Kdykoli nám zavolejte na číslo +420 261 090 143.



- Safely install long cable runs with larger conductor cross sections
- Mounting carrier for installation conforms to standards
- Custom carriers are possible

Bezpečnostní upozornění 1:

V uzemněných sítích

Data**Elektrické parametry****Ratings per IEC/EN 60664-1**

Návrhové hodnoty dle	EN 60664
Návrhové napětí (II / 2)	450 V
Návrhové rázové napětí (II / 2)	4 kV
Jmenovitý proud	41 A
Legenda (návrhové hodnoty)	(II / 2) ≙ Overvoltage category II / Pollution degree 2

Approvals per UL 1059

Approvals per	UL 486C
Jmenovité napětí dle UL (skupina použití C)	600 V
Jmenovitý proud dle UL (skupina použití C)	30 A

Údaje o připojení

Připojovací technika	CAGE CLAMP®
Způsob ovládání	Ovládací páčka
Materiály připojitelných vodičů	Měď
Jmenovitý průřez	6 mm ²
Plný vodič	0,5 ... 6 mm ² / 20 ... 10 AWG
Vícedrátový vodič	0,5 ... 6 mm ² / 20 ... 10 AWG
Jemně laněný vodič	0,5 ... 6 mm ² / 20 ... 10 AWG
Délka odizolování	12 ... 14 mm / 0.47 ... 0.55 palec
Celkový počet kontaktních míst	3
Celkový počet potenciálů	1
Způsob zapojení	boční připojení

Změny vyhrazeny. Berte prosím na vědomí také informace z produktové dokumentace!

WAGO Elektro spol. sr. o.
 Rozvodova 1116/36
 143 00 Praha 12 - Modřany
 Tel.: +420 261 090 143
 Email: info.cz@wago.com, wago-cz@wago.com

Máte otázky ohledně našich produktů?
 Kdykoli nám zavolejte na číslo +420 261 090 143.

Geometrické údaje

Šířka	22,9 mm / 0.902 inch
Výška	10,1 mm / 0.398 inch
Hloubka	21,1 mm / 0.831 inch

Údaje o materiálu

barva	Transparentní
Třída hořlavosti dle UL94	V2
Barva ovládacího prvku	oranžová
Hmotnost	4 g

Okolní podmínky

Okolní teplota (provoz)	85 ... 85 °C
Continuous operating temperature	105 ... 105 °C
T-Marking per EN 60998	T85

Obchodní údaje

Druh balení	BOX
Country of origin	CH
GTIN	4055143715416
Customs tariff number	85369010000

Atesty / certifikáty

Specifické atesty jednotlivých států

Logo	Schválení	Doplňkový text schválení	Název certifikátu
	KEMA/KEUR DEKRA Certification B.V.	EN 60998	71- 105677

Atesty pro použití v lodním průmyslu

Logo	Schválení	Doplňkový text schválení	Název certifikátu
	ABS American Bureau of Shipping	EN 60998	18- HG1755093- PDA

Změny vyhrazeny. Berte prosím na vědomí také informace z produktové dokumentace!

**DNV GL**

Det Norske Veritas, Germanischer Lloyd

EN 60998



TAE000015T

**LR**



Lloyds Register

EN 60998

04/20013
(E8)**Atesty UL**

Logo	Schválení	Doplňkový text schválení	Název certifikátu
	UL Underwriters Laboratories Inc.	UL 467	E201573
	UL Underwriters Laboratories Inc.	UL 486C	E69654

Protikus**Kompatibilní produkty****Jumper**



	Obj. č.: 221-941 Brücker mit Zuhaltfunktion; dunkelgrau	www.wago.com/221-941
	Obj. č.: 221-941/000-006 Brücker mit Zuhaltfunktion; blau	www.wago.com/221-941/000-006
	Obj. č.: 221-942 Brücker ohne Zuhaltfunktion; dunkelgrau	www.wago.com/221-942
	Obj. č.: 221-942/000-006 Brücker ohne Zuhaltfunktion; blau	www.wago.com/221-942/000-006

Změny vyhrazeny. Berte prosím na vědomí také informace z produktové dokumentace!

WAGO Elektro spol. sr. o.
Rozvodova 1116/36
143 00 Praha 12 - Modřany
Tel.: +420 261 090 143
Email: info.cz@wago.com, wago-cz@wago.com

Máte otázky ohledně našich produktů?
Kdykoli nám zavolejte na číslo +420 261 090 143.

Mounting adapter

	Obj. č.: 221-510 Upevňovací adaptéry; Řada 221 – 6 mm ² ; Pro montáž na lištu DIN 35 / šroubovou montáž; Oranžová	www.wago.com/221-510
	Obj. č.: 221-510/000-006 Upevňovací adaptéry; Řada 221 – 6 mm ² ; Pro montáž na lištu DIN 35 / šroubovou montáž; Modrá	www.wago.com/221-510/000-006
	Obj. č.: 221-510/000-053 Upevňovací adaptéry; Řada 221 – 6 mm ² ; Pro montáž na lištu DIN 35 / šroubovou montáž; Tmavě šedá – žlutá	www.wago.com/221-510/000-053

Ke stažení

Documentation

Bid Text

221-613 GAEB X81 - Datei	19.2.2019	xml 3,6 kB	Stáhnout
221-613 GAEB docx - Datei	23.1.2019	docx 15,4 kB	Stáhnout

Additional Information

Technical explanations	3.4.2019	pdf 2,2 MB	Stáhnout
------------------------	----------	---------------	----------

CAD/CAE-Data

CAD data

2D/3D Models 221-613	URL	Stáhnout
----------------------	-----	----------

CAE data

ZUKEN Portal 221-613	URL	Stáhnout
----------------------	-----	----------

Pokyny k instalaci

Conductor termination

Změny vyhrazeny. Berte prosím na vědomí také informace z produktové dokumentace!

WAGO Elektro spol. sr. o.
Rozvodova 1116/36
143 00 Praha 12 - Modřany
Tel.: +420 261 090 143
Email: info.cz@wago.com, wago-cz@wago.com

Máte otázky ohledně našich produktů?
Kdykoli nám zavolejte na číslo +420 261 090 143.

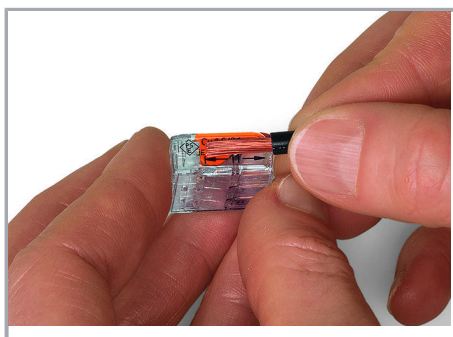

Strip conductor to 11 mm (0.43 inch).

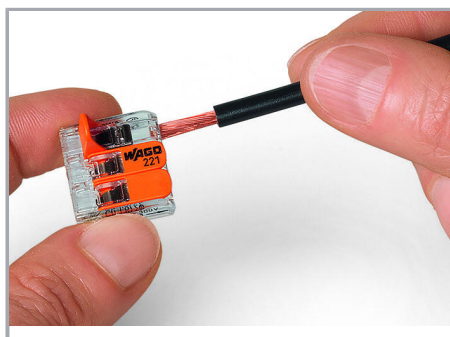

Termination: Lift the lever to open the clamping unit and insert a stripped conductor.

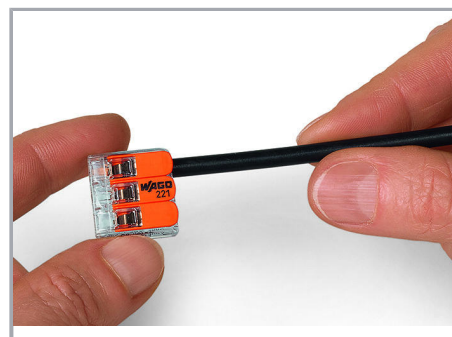

Then, lower the lever to close the clamp.

Application

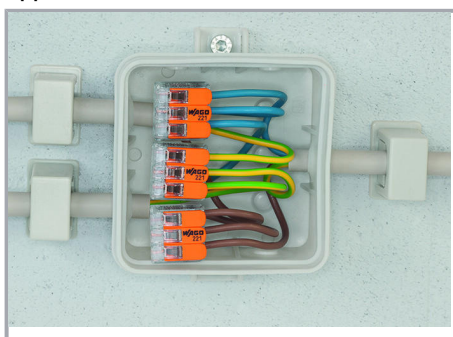

Wiring fine-stranded conductors in a junction box.

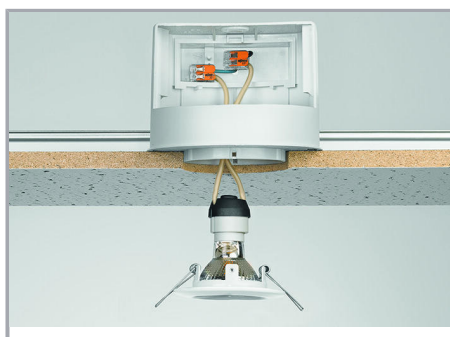

Custom low-voltage lighting system



Lighting distribution in ceiling canopy



Pendant light connection in suspended ceilings

Změny vyhrazeny. Berte prosím na vědomí také informace z produktové dokumentace!

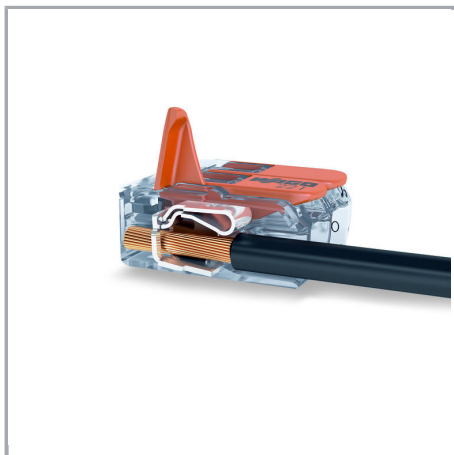

COMPACT Splicing Connectors for All
Conductor Types, 4 mm² (12 AWG), 221
Series

Změny vyhrazeny. Berte prosím na vědomí také informace z produktové dokumentace!

WAGO Elektro spol. sr. o.
Rozvodova 1116/36
143 00 Praha 12 - Modřany
Tel.: +420 261 090 143
Email: info.cz@wago.com, wago-cz@wago.com

Máte otázky ohledně našich produktů?
Kdykoli nám zavolejte na číslo +420 261 090 143.